







## Сервисная поддержка от мирового лидера в отрасли ГАР

Увеличьте производительность Вашего станка с нашей сервисной программой FlowCare. Запуск станка, обучение Ваших специалистов и проведение регламентного обслуживания мы возьмем на себя!

Программа FlowCare возьмет на себя всю заботу о станке и сэкономит Ваше время.

-  Сервисная поддержка от мирового лидера в отрасли ГАР
-  Высоккоквалифицированные сервисные специалисты
-  Углубленные курсы обучения для операторов
-  Технологическая поддержка
-  Поставка оригинальных комплектующих и расходных материалов
-  Online-каталог



 FlowCare™

# Mach 100 start now.

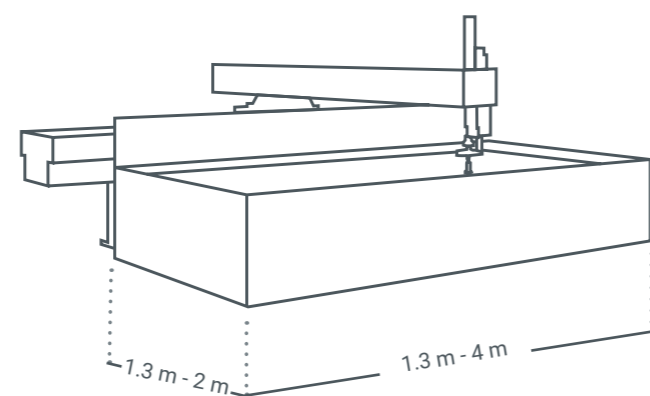

## ТЕХНИЧЕСКИЕ ХАРАКТЕРИСТИКИ И КОНФИГУРАЦИИ

Линейная точность	± 0,1 мм/м
Макс. скорость осевого перемещения	10 м/мин
Ускорение	0,05 г
Повторяемость	± 0,06 мм
Точность окружности Ballbar	± 0,1 мм
Ход оси Z	178 мм
База (ось X)	1,3 м, 3 м, 4 м
Консоль (ось Y)	1,3 м, 2 м

## ОПЦИИ И ОСНАСТКА

Комплекты сервисного обслуживания  
Система засверливания UltraPierce™  
Пакет FlowTexturing  
Автоматическая система удаления абразива ecoFlow  
FlowNest®  
FlowXpert®  
Лазерный указатель  
Комплект зажимных приспособлений  
Оснастка для резки чистой водой Pure Water Kit

**FLOW EUROPE GMBH**  
Gutenbergstraße 10  
64331 Weiterstadt, Germany  
Tel. +49 (0)6151 3095-0  
info-germany@flowcorp.com

**FLOW EASTERN EUROPE**  
Škrobárenská 14  
617 00 Brno, Czech Republic  
Tel. +420 511 120 400  
info-ee@flowcorp.com

**FLOW FRANCE**  
38, Place des Pavillons  
69007 Lyon, France  
Tel. +33 (0)4 72 80 82 03  
info-france@flowcorp.com

**FLOW IBÉRICA**  
Pol. Ind. Cardenal Herrera Oria  
C/ Foronda nº6 1ªPlanta  
28034 Madrid, Spain  
Tel. +34 91 640 73 93  
info-iberica@flowcorp.com

**FLOW ITALIA**  
Strada Prov. per Turbigo, 64  
20010 Arluno (MI), Italy  
Tel. +39 02 90 37 93 83  
info-italy@flowcorp.com

**FLOW MIDDLE EAST & AFRICA**  
Dubai Airport Freezone, 6WA 127  
Dubai, U. A. E.  
Tel. +971 4 260 28 69  
info-mea@flowcorp.com

**FLOW UK**  
Unit 3, Canton House  
Wheatfield Way  
Hinckley LE10 1YG, UK  
Tel. +44 (0)14 55 89 53 00  
info-uk@flowcorp.com

Официальный представитель  
в России



ООО "ТКЦ Центрум"  
111020, г. Москва  
ул. Синичкина 2-я, д. 9а, стр. 4, офис 23  
тел.: +7 (495) 120-01-90  
факс: +7 (495) 234-90-14  
info@tkzentrum.ru  
FlowWaterjet.ru

 Flow  
SHAPE TECHNOLOGIES GROUP®

 Flow  
SHAPE TECHNOLOGIES GROUP®

**Mach 100**  
Waterjet Series

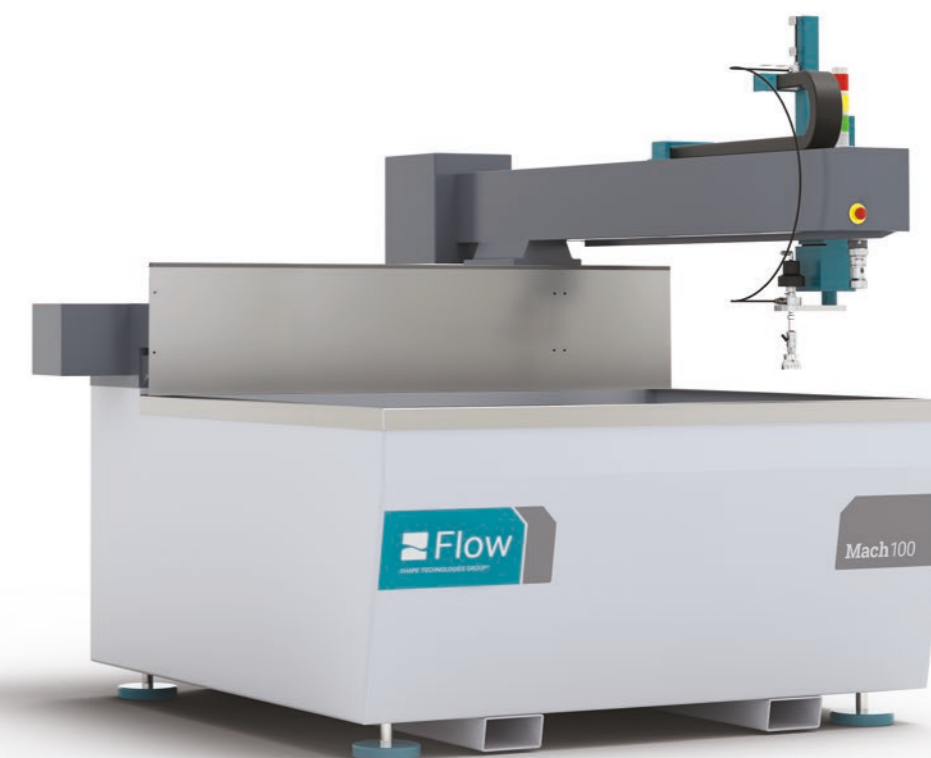

# Mach 100

start now.

# Mach 100:

## THE ESSENTIAL WATERJET

Универсальность.

Высокая производительность.

Mach 100 позволит значительно расширить Ваши производственные возможности по резке материалов и при этом не потребует крупных капиталовложений. Mach 100 оснащен оригинальными компонентами станков Flow премиум-класса, поставляется с полным пакетом сервисной и технологической поддержки Flow и предназначен для эффективного выполнения задач по 2D-обработке материалов.

Независимо от того, планируете ли Вы расширение своих производственных возможностей, занимаетесь изготовлением единичных изделий или же впервые начинаете работать на гидроабразивном станке – Mach 100 гарантированно выведет Ваше дело на новый уровень.

**Начните прямо сейчас.**

**Технология холодной резки** » Отсутствие термического воздействия на обрабатываемый материал.

**Аккуратная кромка реза** » Не требуется финишной обработки детали.

**Минимальный пропил** » Минимальный пропил и возможность обрабатывать любые современные материалы.

### ВЫСОКОТОЧНАЯ СИСТЕМА КООРДИНАТНОГО ПЕРЕМЕЩЕНИЯ

Шарико-винтовая пара премиум-класса и ЧПУ-управление приводами для максимальной точности.

### ПЕРЕДОВЫЕ ТЕХНОЛОГИЧЕСКИЕ ВОЗМОЖНОСТИ

Превосходное качество обработки с использованием режущей головки Paser® 4. Система UltraPierce™ Vacuum Assist для обработки хрупких материалов.

### ДОСТУП В РАБОЧУЮ ЗОНУ С 3-Х СТОРОН

Простой и удобный процесс загрузки и выгрузки материала.

### МОБИЛЬНАЯ СТОЙКА УПРАВЛЕНИЯ

Вы можете свободно перемещаться вокруг станка во время работы.

### СИСТЕМА АВТОМАТИЧЕСКОЙ СМАЗКИ

Автоматическая смазка для обеспечения долговечности всех рабочих узлов.

### ПРОЧНАЯ КОНСТРУКЦИЯ

Цельная металлическая конструкция для работы в жестких промышленных условиях.

### Выбор насоса высокого давления

В Вашем распоряжении широкий модельный ряд насосов высокого давления. Как единственный в мире производитель обоих типов насосов высокого давления (насосы плунжерного типа и насосы прямого действия) мы всегда предложим наиболее подходящую для Ваших задач модель.

### Программный пакет FlowMaster® CAD/CAM

Вам не требуется быть специалистом в области программирования. Программный пакет, включающий в себя более чем 40-летний опыт компании Flow в области гидроабразивной резки, в автоматическом режиме проведет все необходимые расчеты. Просто загрузите чертеж Вашей детали, укажите тип материала и начинайте обработку!

